

SECUNORM PROFI LIGHT

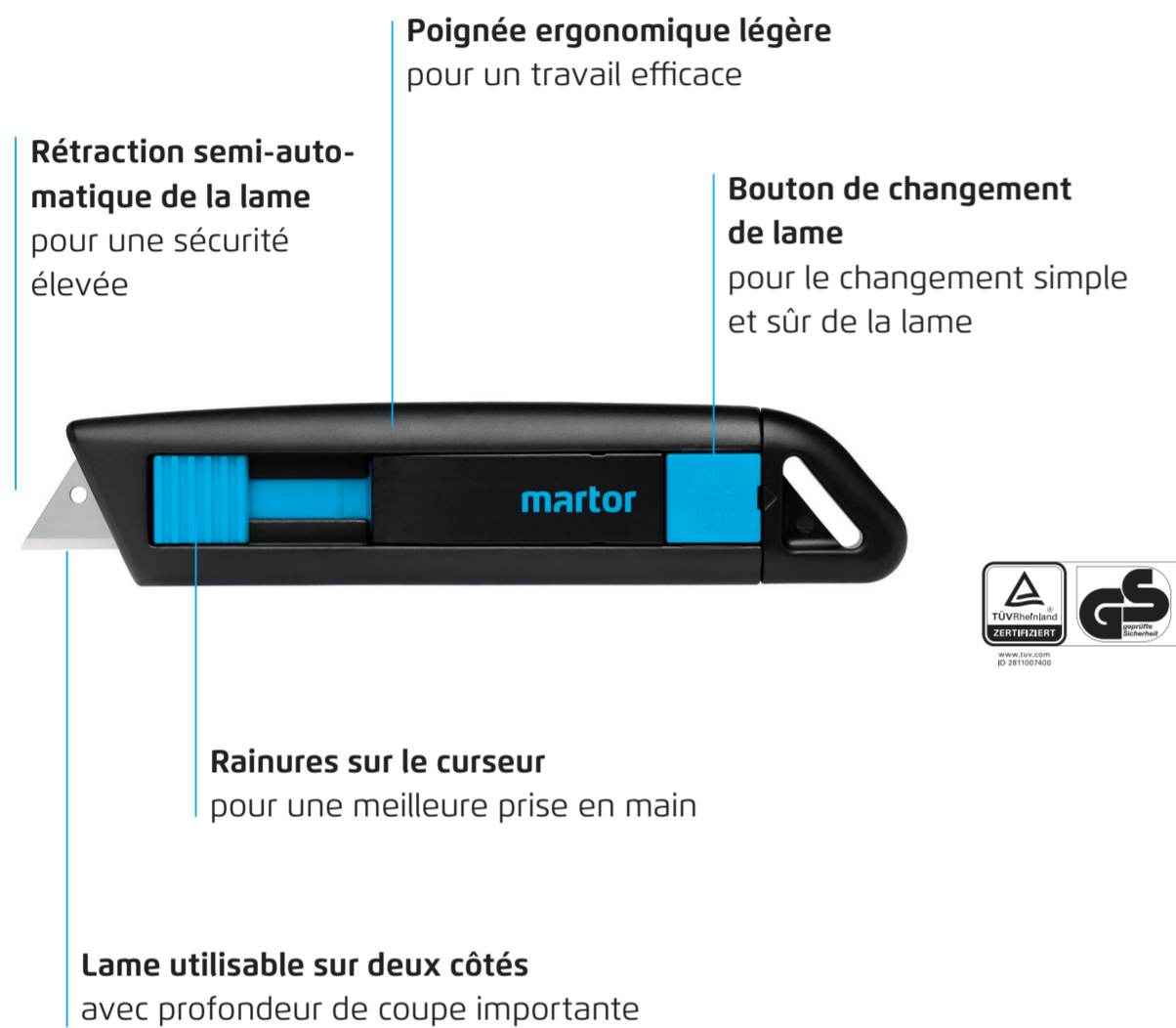

APPLICATION

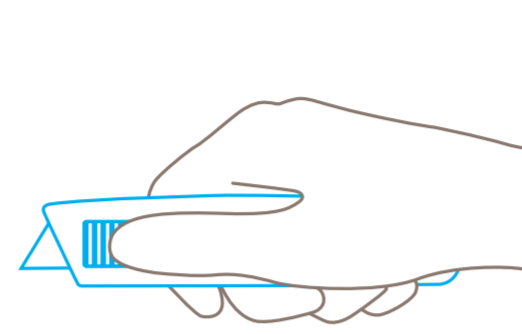

Actionnez le curseur pour **faire apparaître la lame**.

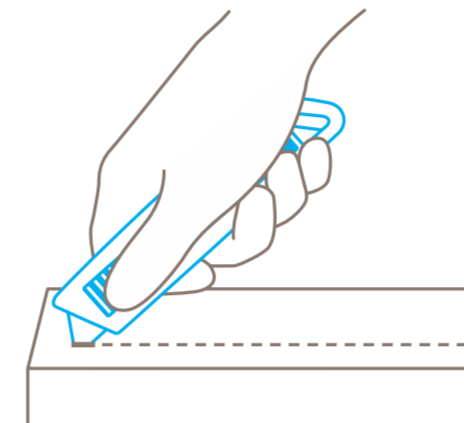

Amorcez la coupe en **engageant la lame** dans la matière.

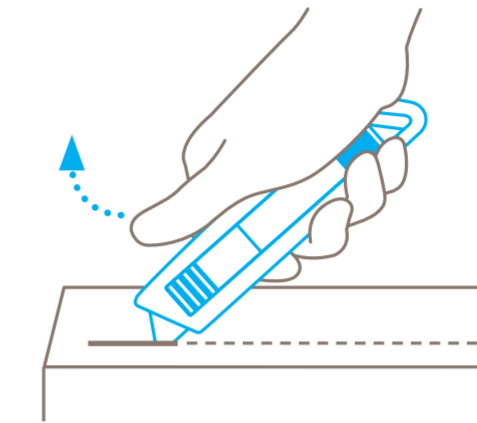

Retirez le **pouce du curseur** pour permettre la rétraction semi-automatique de la lame.

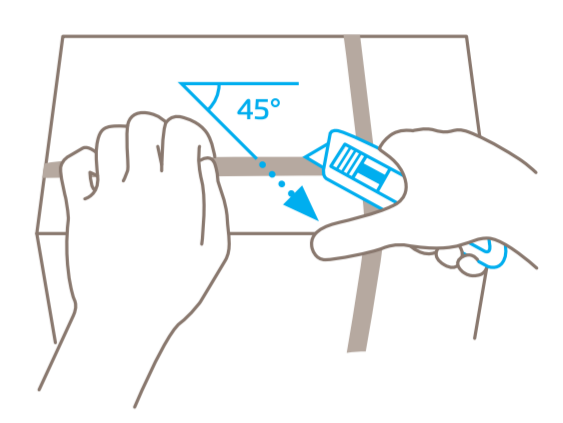

Nous conseillons de trancher les cerclages en plastique **en diagonale** (en respectant un angle de 45°).

CHANGEMENT DE LAME

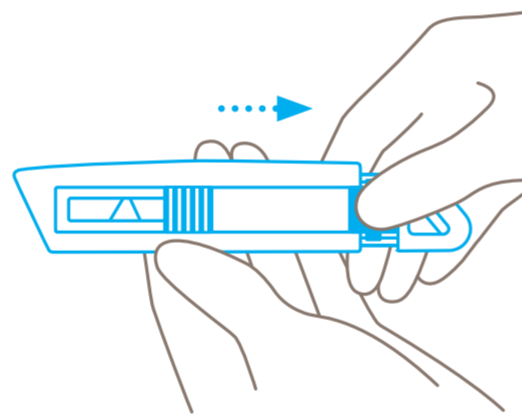

Appuyez sur le bouton de changement de lame et tirez **l'insert en plastique vers l'arrière**.

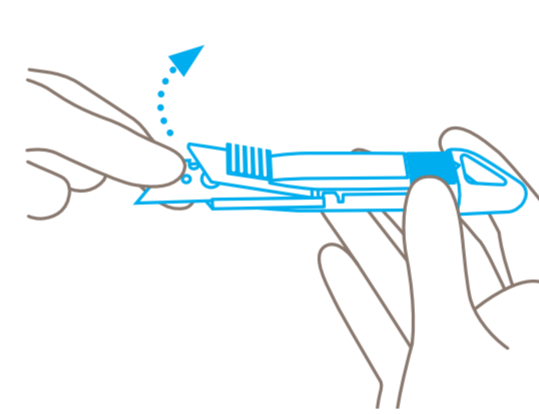

Relevez le **couvre-lame vers le haut** et retournez ou remplacez la lame.

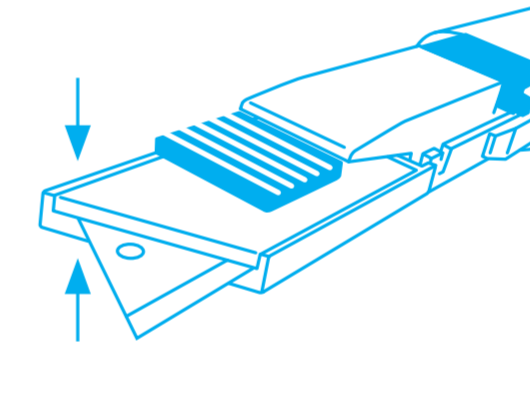

Veillez à ce que le couvre-lame soit alors de nouveau **parfaitement refermé**.

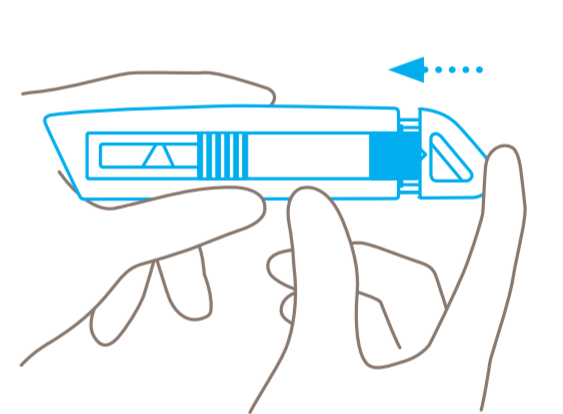

Pour finir, réintroduisez l'insert en plastique **dans le manche**.

PROTECTION DES UTILISATEURS ELIMINATION

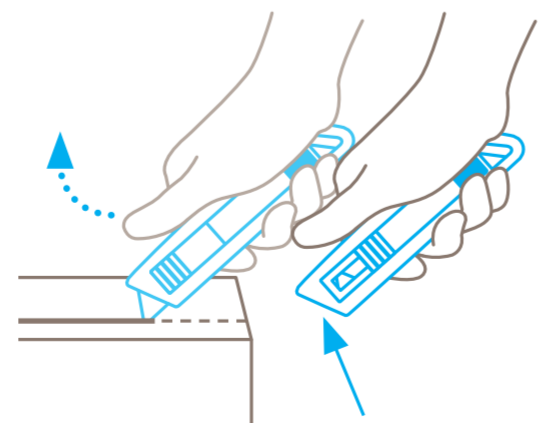

La lame va se rétracter dans le manche immédiatement en fin de coupe. Condition : **ne pas** maintenir le curseur.

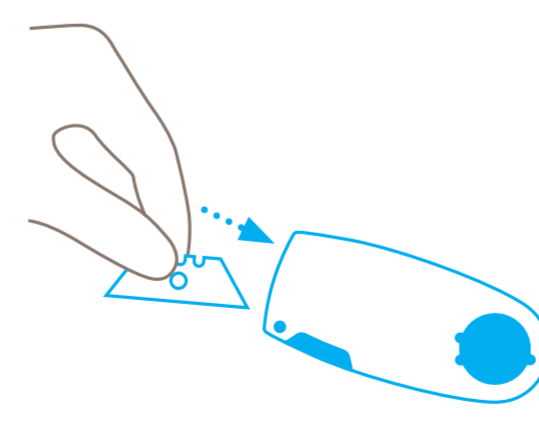

Nous conseillons d'éliminer **la lame usée** à l'aide de votre SAFEBOX.

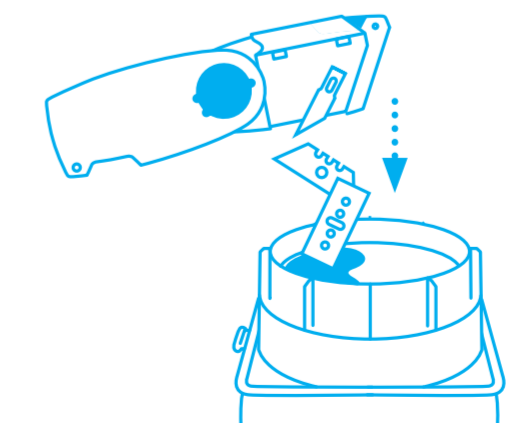

Lorsque le SAFEBOX est plein, **videz-le** dans le CONTENEUR.

Remarque : Pour un fonctionnement optimal du produit, veillez à en ôter régulièrement les impuretés. En protection additionnelle, nous recommandons le port de gants.